

COMP *A-I-R*™

Компрессорный ингалятор
Модель **NE-C28-E**

• РУКОВОДСТВО ПО ЭКСПЛУАТАЦИИ

RU

IM-NE-C28-E-02-11/06

Содержание

До использования устройства

Введение	159
Инструкция по технике безопасности	160
1. Ознакомьтесь с Вашим прибором	163
2. Руководство по использованию прибора Comp Air	165

Инструкции по эксплуатации

3. Подготовка небулайзерной камеры к работе	166
4. Прием лекарственного средства	170

Уход и обслуживание

5. Очистка и ежедневная дезинфекция	173
5.1 Очистка	173
5.2 Дезинфекция составных частей небулайзерной камеры	174
6. Уход и хранение	175
7. Замена воздушного фильтра	176
8. Устранение неисправностей	177
9. Технические характеристики	178
10. Детали, которые можно приобрести дополнительно	182

Введение

Благодарим за приобретение продукта Comr Air компании OMRON. Данное устройство было разработано в сотрудничестве с пульмонологами в целях повышения эффективности лечения астмы, хронического бронхита, а также респираторных заболеваний аллергической и прочей этиологии. За счет продавливания через узкое отверстие в камере, содержащей лечебный раствор, мощного потока воздуха, нагнетаемого компрессором, небулайзер формирует мелкодисперсную смесь. Поэтому лекарственный препарат быстро и эффективно достигает верхние и нижние дыхательные пути. Устройство Comr Air является медицинским прибором. Используйте его только в соответствии с указаниями Вашего лечащего врача и/или пульмонолога.

Инструкция по технике безопасности

До начала использования данного устройства, прочтите до конца руководство по эксплуатации и всю прочую документацию, вложенную в упаковку устройства.

При использовании электроприбора, особенно в присутствии детей, надлежит всегда соблюдать основные правила техники безопасности, включая следующие:

⚠ Предупреждение:

Указывает на потенциально опасную ситуацию, развитие которой может привести к серьезной травме.

(Использование)

- При выборе типа, дозы и режима введения лекарственного средства следуйте указаниям Вашего лечащего врача и/или пульмонолога.
- Для ингаляций не используйте в небулайзере воду.
- Очистите и продезинфицируйте небулайзерную камеру, загубник, а также насадку для носа или маску для лица (если таковые прилагаются) перед их использованием в первый раз после приобретения, если устройство не использовалось в течение долгого времени, а также если одним и тем же устройством пользуется несколько человек.
- После использования промойте все части, удостоверьтесь, что они должным образом продезинфицированы и высушены, после чего храните в чистом месте.
- Держите прибор в недоступном для детей месте. Прибор может содержать мелкие детали, которые могут быть проглочены.
- Храните прибор и принадлежности к нему в чистом месте.
- Не убирайте для хранения воздушную трубку, если в ней присутствуют остатки лекарственного средства или влага.
- После дезинфекции составных частей небулайзерной камеры, всегда промывайте их под струей чистой горячей воды. Никогда не оставляйте очищающий раствор в резервуаре для лекарственных средств или мундштуке.
- Не используйте и не храните прибор там, где он может быть подвержен воздействию вредных паров или летучих веществ.
- Не используйте прибор там, где может произойти его контакт с легковоспламеняющимся газом.
- Не перекрывайте вентиляционные отверстия. Никогда не размещайте прибор в таком месте, где его вентиляционные отверстия могут быть закупорены в ходе использования. При использовании не накрывайте компрессор одеялом, полотенцем и т.д.
- Перед использованием удостоверьтесь, что небулайзер чист.
- Всегда удаляйте остатки лекарственного средства после ингаляции, используйте всегда свежее лекарство для ингаляций.
- Не используйте в анестезиологических или дыхательных контурах.

(Опасность поражения электрическим током)

- Никогда не вынимайте сетевой шнур мокрыми руками.

- Компрессор и сетевой шнур не защищены от влаги. На эти части нельзя проливать воду или иные жидкости. В случае попадания жидкости на эти части, немедленно отключите сетевой шнур и удалите жидкость при помощи марли или иного впитывающего материала.
 - Не погружайте основной блок в воду или иную жидкость.
 - Не используйте и не храните прибор в помещениях с повышенной влажностью, например в ванной комнате.
 - Не используйте прибор если поврежден сетевой шнур или штепсель.
 - Не допускайте контакта сетевого шнура с горячими поверхностями.
- Прочитайте и соблюдайте «Важную информацию об электромагнитной совместимости (ЭМС)» в разделе Технические характеристики.

⚠ Внимание:

Указывает на потенциально опасную ситуацию, развитие которой может привести к незначительной травме либо травме средней степени тяжести, либо физическому повреждению.

(Использование)

- Использование прибора детьми или инвалидами либо в их присутствии должно осуществляться под постоянным контролем.
- Убедитесь, что все детали прибора соединены надлежащим образом.
- Перед использованием убедитесь, что отбойник уставновлен правильно.
- Убедитесь, что воздушный фильтр находится внутри крышки фильтра.
- Удостоверьтесь, что воздушный фильтр чист. Если воздушный фильтр изменил цвет или использовался в среднем более 60 дней, замените его новым.
- Избегайте проливания на компрессор жидкостей или лекарственных веществ.
- Во время использования небулайзерной камеры не наклоняйте её более чем на 45° и не трясите её.
- Не используйте и не храните прибор с загнутой воздушной трубкой.
- Используйте только оригинальные составные части небулайзерной камеры, воздушную трубку, воздушный фильтр и крышку воздушного фильтра.
- Не наливайте в резервуар для лекарственных средств более 7 мл лекарства.
- Не переносите и не оставляйте небулайзер без присмотра, пока в резервуаре для лекарственных средств содержится лекарство.
- Не оставляйте прибор без внимания в присутствии детей или недееспособных лиц.
- Не подвергайте прибор или его детали сильным ударам, например, не роняйте его на пол.
- Не допускайте перекоса отбойника, не прокалывайте в сопловой насадке резервуара для лекарственных средств отверстия булавкой и т.д.
- Не вводите в компрессор пальцы или какие-либо предметы.
- Не разбирайте и не предпринимайте самостоятельных попыток починить компрессор или сетевой шнур.
- Не блокируйте крышку воздушного фильтра.

- При стерилизации деталей кипячением убедитесь, что в емкости, в которой оно проводится, есть вода.
- Никогда не помещайте компрессор, сетевой шнур или небулайзер в микроволновую печь и не пытайтесь сушить их в ней.
- Не используйте прибор во время сна или если ощущаете сонливость.
- Во избежание повреждения слизистой оболочки носа не размещайте насадку для носа слишком глубоко в носу.
- Не закрывайте щель между заглушкой и воздухозаборником.
- Не сушите компоненты небулайзерной камеры в микроволновой печи или с помощью фена.
- Одобрено только для использования человеком.

(Опасность поражения электрическим током)

- После использования и перед чисткой всегда отключайте прибор от электрической розетки.
- Включайте прибор в розетку с подходящим выходным напряжением. Не перегружайте электрические розетки и не используйте удлинители.
- Не закручивайте сетевой шнур вокруг основного блока.
- Изменения или модификации, сделанные без одобрения компании OMRON Healthcare, повлекут за собой аннулирование гарантии.

Основные меры предосторожности:

- Осматривайте прибор и его детали перед каждым его использованием и убедитесь в том, что все в порядке. В частности, обязательно убедитесь в следующем:
 - Что отбойник, сопло или воздушная трубка не повреждены.
 - Что сопло не забито.
 - Что компрессор работает нормально.
- При работе данного прибора имеют место некоторый шум и вибрация, производимые насосом компрессора. Незначительный шум возникает также по причине выхода сжатого воздуха из небулайзера. Это нормально и не является признаком нарушения работы прибора.
- Используйте прибор только по назначению. Не используйте его в каких-либо иных целях.
- Не используйте прибор при температуре выше +40°C.
- Убедитесь, что воздушная трубка надежно подсоединена к компрессору (главному прибору) и компонентам небулайзерной камеры и соединение не ослаблено. Во избежание отсоединения воздушной трубки слегка согните трубку, вставляя ее в разъемы.
- Прибор снабжен вилок, поэтому его можно полностью изолировать от электросети. Чтобы полностью изолировать прибор от электросети, выньте вилок из розетки электросети.

Прочитайте и соблюдайте инструкции по «Правильной утилизации данного изделия», изложенные в разделе Технические характеристики, при утилизации прибора и любых использованных принадлежностей или деталей, которые можно приобрести дополнительно.

Сохраните эти инструкции для получения необходимых сведений в будущем.

1. Ознакомьтесь с Вашим прибором

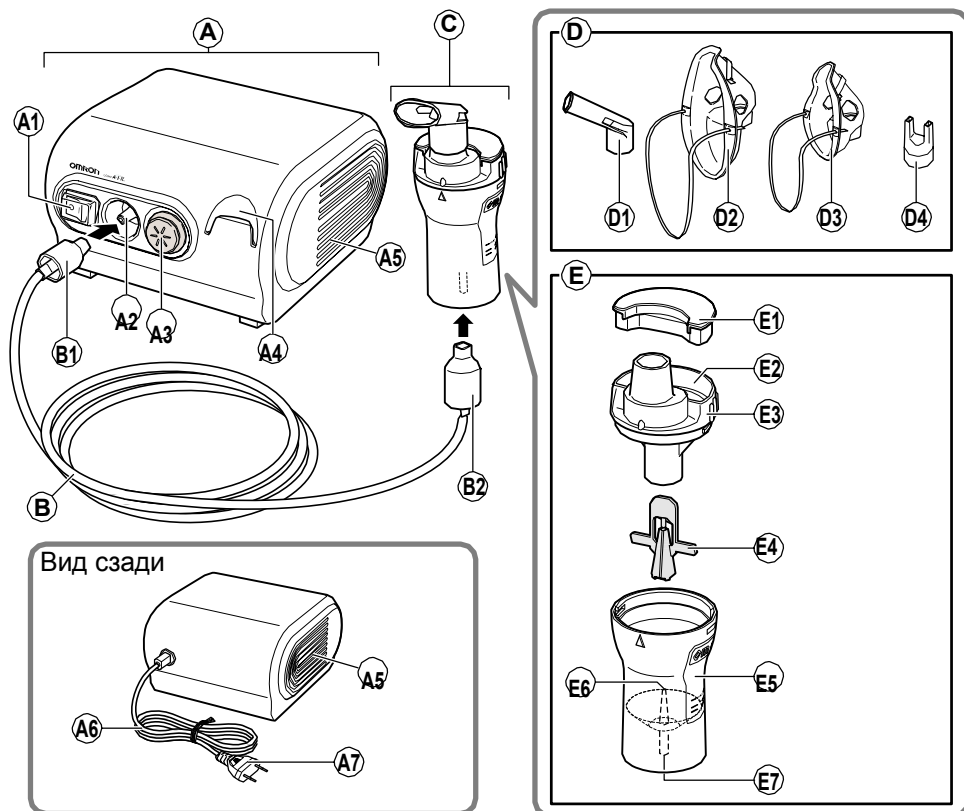

- A. Компрессор (основной блок)
 A1. Выключатель
 A2. Разъем для воздушной трубки
 A3. Крышка фильтра (* внутри находится воздушный фильтр)
 A4. Держатель небулайзерной камеры
 A5. Вентиляционные отверстия
 A6. Сетевой шнур
 A7. Штепсель
- B. Воздушная трубка (ПВХ, 207 см)
 B1. Воздушный штекер
 B2. Воздушный штекер
- C. Небулайзерная камера

- D. Ингаляционные насадки
 D1. Загубник
 D2. Маска для взрослых (ПВХ)
 D3. Маска для детей (ПВХ)
 D4. Насадка для носа (канюля)
- E. Составные части небулайзерной камеры
 E1. Заглушка
 E2. Воздухозаборник
 E3. Крышка небулайзерной камеры
 E4. Отбойник
 E5. Резервуар для лекарственных средств
 E6. Сопло
 E7. Переходник воздушной трубки

Принадлежности

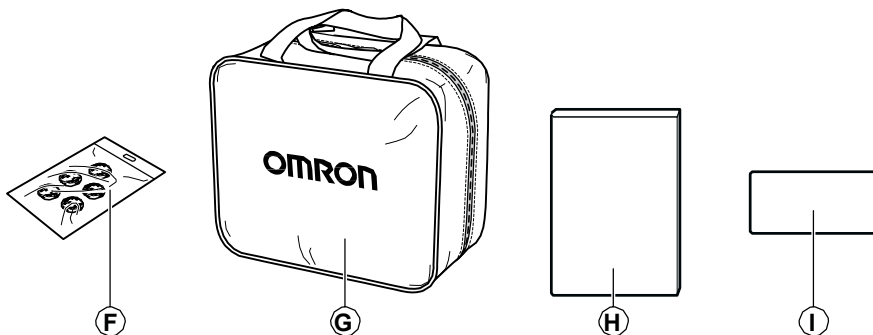

F. Запасные воздушные фильтры x 5
G. Сумка для переноски

H. Руководство по эксплуатации
I. Гарантийный талон

Материалы комплектующих

Небулайзерная камера, загубник, насадка для носа, адаптер для детской маски (SEBS):

Полипропилен

Маска для взрослых (ПВХ), маска для детей (ПВХ):

ПВХ

Маска для взрослых (SEBS), маска для детей (SEBS):

SEBS

Воздуховодная трубка:

ПВХ и полипропилен

Воздушный фильтр:

Полиэстер

Крышка воздушного фильтра:

ABS

- См. также раздел 10. Детали, которые можно приобрести дополнительно.

2. Руководство по использованию прибора Comp Air

Подготовка небулайзера к работе (раздел 3)

Примечание: Очистите и продезинфицируйте небулайзер и прилагаемые к нему насадки до первого использования прибора либо в случае, если он не использовался свыше одной недели.



Прием лекарственного средства (раздел 4)

Примечания:

- Не наклоняйте небулайзер под углом более 45°.
- Не сгибайте и не сворачивайте воздушную трубку.

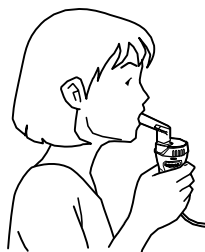

Очистка деталей после использования (раздел 5)

Примечание: Если после использования составные части небулайзерной камеры не будут очищены, это может привести к инфицированию.

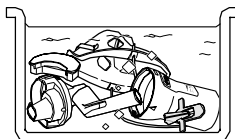

Каким образом работает небулайзер

Сжатый воздух из компрессора нагнетается через сопло в отбойник и, смешиваясь с лекарственным средством, подается вверх. Затем лекарственное средство превращается в мелкодисперсный аэрозоль и направляется вверх при помощи дефлектора, где разбивается на множество еще более мелких частиц аэрозоля.

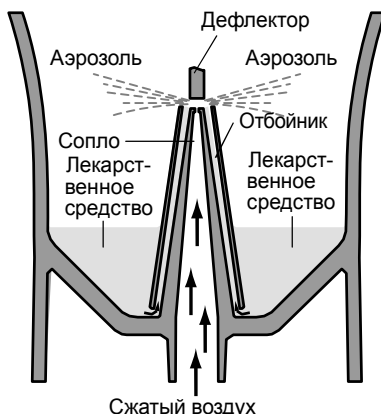

3. Подготовка небулайзерной камеры к работе

⚠ Предупреждение:

Очистите и продезинфицируйте небулайзерную камеру, загубник, а также насадку для носа или маску для лица (если таковые прилагаются) перед их использованием в первый раз после приобретения, если устройство не использовалось в течение долгого времени, а также, если одним и тем же устройством пользуется несколько человек. Указания по очистке и дезинфекции деталей прибора см. в разделе 5 данного руководства.

Примечание: Следует проводить регулярную замену воздушного фильтра. (См. раздел 7 «Замена воздушного фильтра».)

1. Удостоверьтесь, что выключатель питания выключен.

Убедитесь, что выключатель питания находится в позиции 

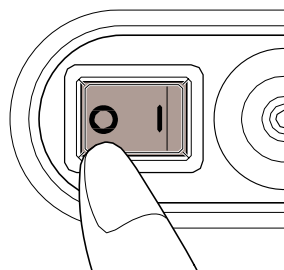

2. Вставьте вилку сетевого шнура в электрическую розетку.



3. Извлеките загубник и заглушку из комплекта небулайзера.

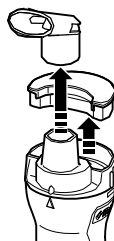

4. Снимите крышку небулайзерной камеры с резервуара для лекарственных средств.

- 1) Поверните крышку небулайзерной камеры против часовой стрелки.
- 2) Снимите крышку небулайзерной камеры с резервуара для лекарственных средств, потянув ее вверх.

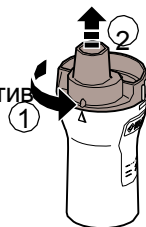

5. Снимите отбойник с резервуара для лекарственных средств.



6. Залейте необходимое количество прописанного врачом лекарственного средства в резервуар для лекарственных средств.



⚠ Внимание:

Емкость резервуара для лекарственных средств составляет от 2 до 7 мл.

Примечание: Шкалы на небулайзере служат только для ориентировочной оценки. Шкала на внешней стороне резервуара используется при установленном отбойнике. Шкала на внутренней стороне используется в отсутствие отбойника. Пожалуйста, используйте шкалу, нанесенную на шприце или флаконе для точной дозировки лекарственного средства.

7. Снова вставьте отбойник к в резервуар для лекарственных средств.



8. Наденьте крышку небулайзерной камеры обратно на резервуар для лекарственных средств.

- 1) Совместите выступ на крышке небулайзерной камеры с выемкой резервуара для лекарственных средств, как показано на рисунке.
- 2) Повернув крышку небулайзерной камеры по часовой стрелке до щелчка, закрепите ее на резервуаре для лекарственных средств.

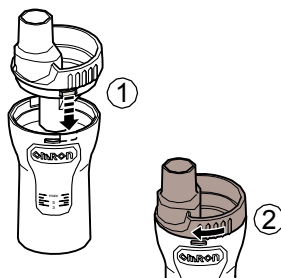

9. Прикрепите нужную ингаляционную насадку, как описано ниже.

Присоедините загубник

При использовании загубника убедитесь, что Вы также надели заглушку.

- 1) Закрепите заглушку на ингаляционном воздухозаборнике.
- 2) Прикрепите загубник к крышке небулайзерной камеры.

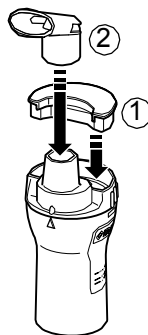

Присоединение маски для взрослых (ПВХ)

Присоедините маску к крышке небулайзерной камеры.

Примечание: Если количество аэрозоля слишком велико, вставьте заглушку.

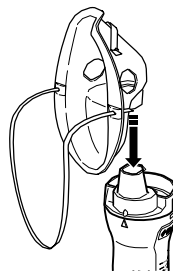

Присоединение маски для детей (ПВХ)

Присоедините маску к крышке небулайзерной камеры.

- 1) Закрепите заглушку на воздухозаборнике.
- 2) Присоедините маску для детей к крышке небулайзерной камеры.

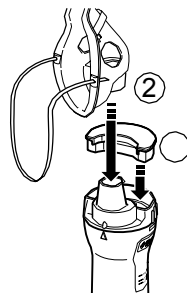

Присоединение насадки для носа

При использовании насадки для носа вставьте заглушку.

- 1) Закрепите заглушку на воздухозаборнике.
- 2) Присоедините насадку для носа к крышке небулайзерной камеры.

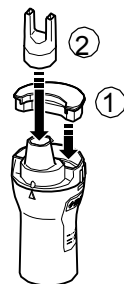

10. Подсоедините воздушную трубку.

- 1) Присоедините воздушную трубку к разъему для воздушной трубки компрессора.
- 2) Присоедините другой конец воздушной трубки к разъему для воздушной трубки резервуара для лекарственных средств.

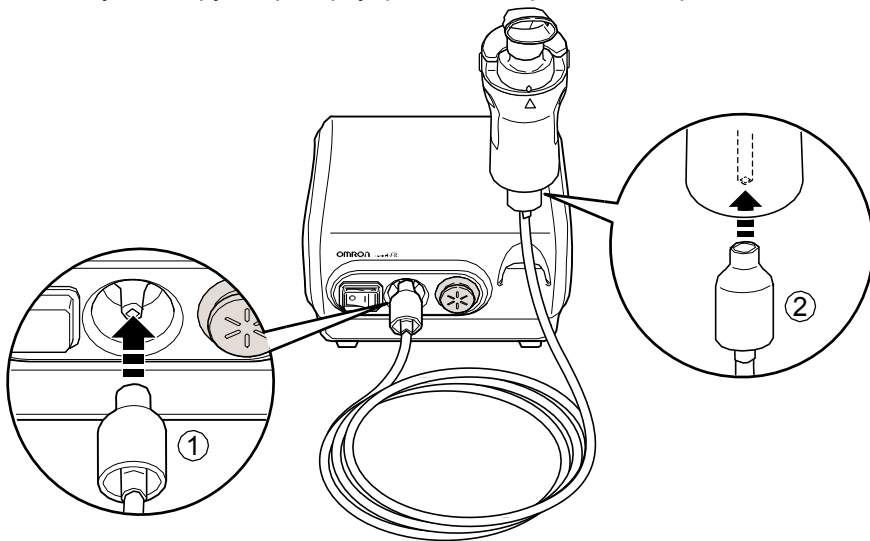
**Примечания:**

- Убедитесь, что воздушная трубка подсоединена надежно, иначе во время использования из воздушной трубки может происходить утечка воздуха.
- Во время присоединения воздушной трубки не пролейте лекарственное средство. Держите небулайзер в вертикальном положении.
- Используйте держатель небулайзера для временного удержания небулайзерной камеры в вертикальном положении.

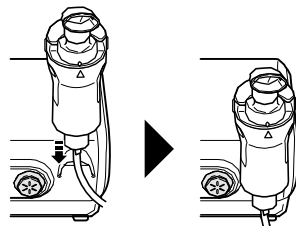

4. Прием лекарственного средства

1. Держите небулайзер так, как показано справа.

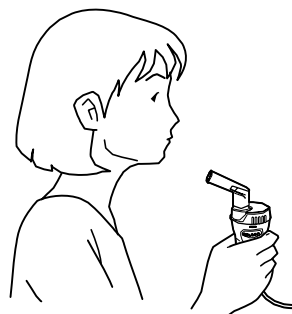

⚠ Внимание:

Не наклоняйте небулайзер под углом более 45° . Лекарственное средство может вытечь в рот.

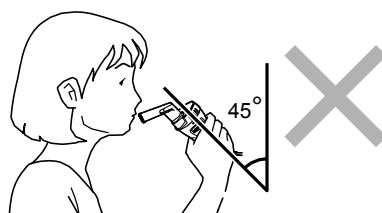

2. Нажмите на выключатель, чтобы перевести его в позицию «включено» (I). Компрессор включается и начинается распыление.

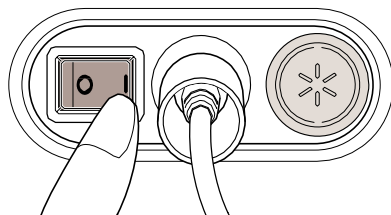

Примечание: Понаблюдайте, образуется ли аэрозоль.

Для того, чтобы прервать распыление

Нажмите на выключатель, чтобы перевести его в позицию «выключено» (O).

⚠ Предупреждение:

Не перекрывайте вентиляционные отверстия компрессора. Это может привести к его перегреву или нарушению его работы.

⚠ Внимание:

Не блокируйте крышку воздушного фильтра.

Примечание: Не оставляйте компрессор включенным на долгое время. Это может привести к его перегреву или нарушению его работы.

3. Проведите ингаляцию лекарственного средства согласно предписаниям Вашего лечащего врача или консультанта по медицинским вопросам.

Использование загубника

Подготовьте загубник в соответствии с разделом 3.9.

Возьмите загубник в рот и проведите ингаляцию лекарственного средства, ровно дыша.

Выдыхайте спокойно через загубник.

Использование насадки для носа

Подготовьте насадку для носа в соответствии с разделом 3.9.

Проведите ингаляцию лекарственного средства через насадку для носа, как показано на рисунке; выдыхайте через рот.



Использование маски для взрослых (ПВХ)

Наденьте маску таким образом, чтобы она закрывала Ваши нос и рот, и проведите ингаляцию лекарственного средства.

Выдыхайте через маску.

Примечание: Если количество аэрозоля слишком велико, вставьте заглушку.

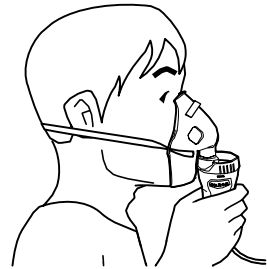

Использование маски для детей (ПВХ)

Подготовьте маску для детей в соответствии с разделом 3.9.

Наденьте маску таким образом, чтобы она закрывала Ваши нос и рот, и проведите ингаляцию лекарственного средства.

Выдыхайте через маску.

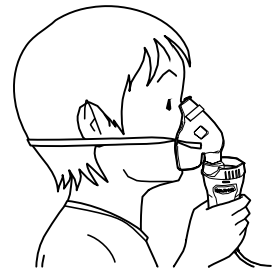

4. После завершения сеанса лечения выключите питание. Убедитесь в том, что в воздушной трубке нет конденсата или влаги, и отключите прибор от электрической розетки.

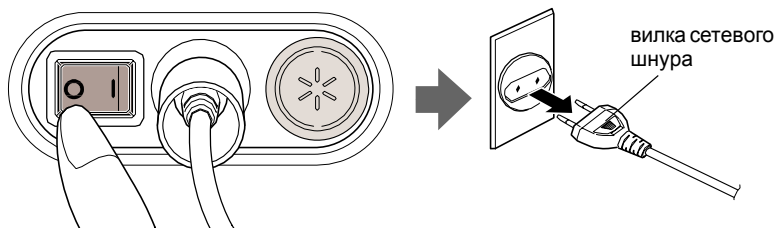

⚠ Предупреждение:

В воздушной трубке может образоваться конденсат. Не размещайте воздушную трубку для хранения, если в ней присутствует конденсат или влага. Это может привести к бактериальной инфекции.

Если в воздушной трубке остались влага или жидкость, осуществите нижеописанную процедуру, чтобы удалить из воздушной трубки любые остатки жидкости.

- 1) Убедитесь, что воздушная трубка по-прежнему подсоединена к воздушному переходнику компрессора.
- 2) Отсоедините воздушную трубку от небулайзера.
- 3) Включите компрессор и просушите воздушную трубку до удаления жидкости.

5. Очистка и ежедневная дезинфекция

5.1 Очистка

Выполнение указаний по очистке после каждого применения предотвратит высыхание оставшегося в резервуаре лекарственного средства, что может привести к неэффективной работе небулайзера, а также позволит избежать инфекций.

⚠ Предупреждение:

Тщательно промывайте небулайзерную камеру, маску, насадку для носа и загубник под струей чистой горячей воды после каждого использования, и дезинфицируйте детали небулайзера и имеющиеся ингаляционные насадки после последнего сеанса лечения в данный день.

Примечание: Не приступайте к использованию прибора до тех пор, пока вымытые части не высохнут полностью.

1. Убедитесь, что выключатель находится в позиции «выключено» (**○**).
2. Отсоедините сетевой шнур от электрической розетки.
3. Отсоедините воздушную трубку от небулайзерной камеры и разберите небулайзерную камеру. (см. раздел 3)
4. Удалите все остатки лекарственного средства из резервуара для лекарственных средств.



5. Вымойте все составные части небулайзерной камеры в теплой воде с использованием мягкого моющего средства, после чего промойте под струей горячей воды, или вымойте их в посудомоечной машине. Указания по дезинфекции деталей приведены в следующем разделе.
6. После очистки и дезинфекции деталей тщательно промойте их чистой водой и дайте им высохнуть на воздухе в чистом помещении.

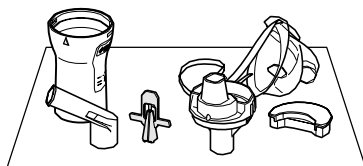

7. Если компрессор загрязнился, протрите его мягкой тканью, смоченной в воде или мягком моющем средстве.

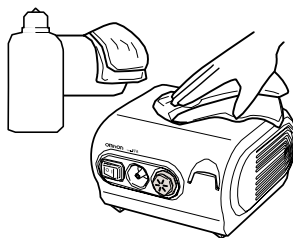

⚠ Внимание:
Компрессор не является
влагозащищенным.

8. Если воздушная трубка загрязнилась снаружи, протрите ее мягкой тканью, смоченной в воде или мягком моющем средстве.
9. Снова соберите небулайзерную камеру. Сложите детали в сухой, герметичный пакет и положите в отделение для хранения в сумке для переноски.

Примечание: После 6 месяцев интенсивной эксплуатации небулайзерную камеру рекомендуется заменить.

5.2 Дезинфекция составных частей небулайзерной камеры

Перед дезинфекцией всегда производите очистку. (См. раздел 5.1) Всегда проводите дезинфекцию резервуара для лекарственных средств, загубника и прочих составных частей небулайзерной камеры после последнего сеанса лечения в данный день. Чтобы провести дезинфекцию деталей, воспользуйтесь одним из нижеописанных методов:

А. Используйте коммерческое дезинфицирующее средство. Следуйте инструкциям производителя данного средства.

1. Погрузите детали в очищающий раствор на указанное время.
2. Извлеките детали и вылейте раствор.
3. Промойте детали под струей горячей воды, стряхните с них избыток влаги и дайте высохнуть на воздухе в чистом помещении.

В. Детали можно кипятить в течение 15 - 20 минут (кроме маски из ПВХ). После кипячения осторожно извлеките детали, стряхните с них избыток влаги и дайте высохнуть на воздухе в чистом помещении.

6. Уход и хранение

Для того, чтобы поддерживать Ваш прибор в хорошем состоянии и защитить его от повреждений, следуйте данным указаниям:

⚠ Внимание:

- Не оставляйте прибор без внимания в присутствии детей или недееспособных лиц.
- Не подвергайте прибор или его детали сильным ударам, например, не роняйте его на пол.

Примечания:

- Не храните прибор при чрезмерно высокой или низкой температуре, повышенной влажности или под прямыми солнечными лучами.
- Не сгибайте и не сворачивайте воздушную трубку.
- Утилизация прибора и любых использованных принадлежностей или деталей, которые можно приобрести дополнительно, должна осуществляться в соответствии с местными нормативными актами.
- Никогда не проводите очистку при помощи бензина, растворителя или огнеопасного химического средства.

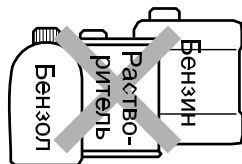

Всегда осуществляйте транспортировку прибора в сумке для переноски и храните прибор в сумке, если он не будет использоваться в течение длительного срока.



⚠ Внимание:

Не переносите и не оставляйте небулайзерную камеру без присмотра, пока в резервуаре для лекарственных средств содержится лекарство.

7. Замена воздушного фильтра

В среднем, воздушный фильтр следует заменять каждые 60 дней или по мере того, как фильтр белого цвета начинает темнеть.

1. Снимите крышку воздушного фильтра с компрессора.

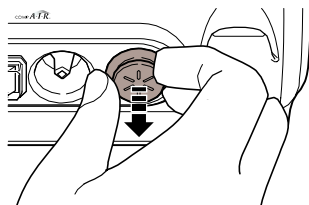

2. Замените воздушный фильтр.

Удалите старый воздушный фильтр с помощью какого-либо острого предмета, например зубочистки, после чего вставьте новый воздушный фильтр.

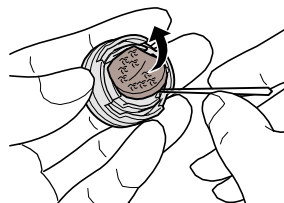

3. Установите крышку воздушного фильтра обратно.

Примечания:

- Используйте только воздушные фильтры компании OMRON, разработанные для данного прибора. Не используйте прибор без фильтра.
- У данных фильтров нет передней или задней стороны.
- Перед тем, как вставить воздушный фильтр, убедитесь, что он чист и на нем нет пыли.
- Не предпринимайте попыток мыть или очищать фильтр. Если воздушный фильтр намок, замените его. Влажные воздушные фильтры могут быть причиной закупорки.
- Чтобы предотвратить закупорку крышки воздушного фильтра, регулярно мойте крышку. Не кипятите крышку воздушного фильтра. Снимите крышку воздушного фильтра, вымойте ее, удостоверьтесь, что она высохла, после чего прикрепите обратно надлежащим образом.
- Для приобретения дополнительных воздушных фильтров, а также если детали прибора повреждены или отсутствуют в комплекте, пожалуйста, свяжитесь с Вашим дилером компании OMRON.

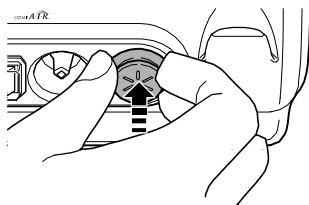

8. Устранение неисправностей

В случае если Ваш прибор отказал во время работы, проверьте следующие пункты. Вы также можете ознакомиться с соответствующими страницами данного руководства для получения более подробных инструкций.

Симптом	Причина	Способ решения
Ничего не происходит при нажатии на выключатель.	Вставлена ли вилка в электрическую розетку?	Удостоверьтесь, что вилка вставлена в электрическую розетку. В случае необходимости, выньте вилку из розетки и вставьте её снова.
После включения прибора распыления не происходит или уровень его недостаточен.	Есть ли лекарственное средство в резервуаре для лекарственных средств?	Наполните резервуар для лекарственных средств.
	В резервуаре для лекарственных средств содержится слишком маленький/большой объем лекарственного средства?	Добавьте необходимое количество лекарственного средства в резервуар для лекарственных средств.
	Отбойник отсутствует или закреплен неправильно?	Прикрепите отбойник должным образом.
	Правильно ли собран небулайзер?	Соберите небулайзер как положено.
	Сопло забилося?	Убедитесь, что сопло не закупорено.
	Небулайзер наклонен под острым углом?	Удостоверьтесь, что небулайзер не наклонен больше, чем на 45 градусов.
	Правильно ли подсоединена воздушная трубка?	Убедитесь в правильности присоединения воздушной трубки к компрессору и небулайзеру.
	Воздушная трубка перегнута или повреждена?	Удостоверьтесь, что на воздушной трубке нет перегибов.
	Воздушная трубка забилося?	Убедитесь, что воздушная трубка не закупорена.
Воздушный фильтр загрязнился?	Замените воздушный фильтр на новый.	
Прибор работает слишком громко.	Правильно ли прикреплена крышка воздушного фильтра?	Прикрепите крышку воздушного фильтра, как положено.
Прибор слишком горячий.	Перекрыты вентиляционные отверстия?	Не перекрывайте вентиляционные отверстия.

Примечания:

- В случае если ни одно из предложенных решений не позволило решить проблему, не пытайтесь чинить прибор самостоятельно и ни одна из его деталей не предназначена для обслуживания пользователем. Верните прибор в авторизованное OMRON предприятие розничной торговли или дистрибьютору.
- Раз в год при необходимости прибор может проходить сервисное обслуживание в авторизованном OMRON сервисном центре.

9. Технические характеристики

Название:	Comp Air
Модель:	OMRON NE-C28-E
Тип:	Компрессорный небулайзер без подогрева
Электрические параметры:	220±240В, 50/60 Гц
Потребление энергии:	138 ВА
Рабочая температура/влажность:	от +10°C до +40°C, от 30% до 85% ± отн. влажность
Температура/влажности/Атмосферное давление хранения:	от -20°C до +60°C, от 10% до 95% ± отн. влажность 700±1060 гПа
Масса:	Прибл. 1,9 кг (только компрессор)
Габариты:	Приблизительно 170 (ширина) x 103 (высота) x 182 (длина) мм
Комплектность:	Компрессор, небулайзерная камера, воздушная трубка (ПВХ, 207 см), 5 шт. сменных фильтров, загубник, маска для взрослых (ПВХ), маска для детей (ПВХ), насадка для носа, сумка для переноски, руководство по эксплуатации, гарантийный талон.

Примечания:

- Технические характеристики могут быть изменены без предварительного уведомления.
- Возможно, устройство не будет работать при температуре и напряжении, отличных от указанных в технических характеристиках.

Технические характеристики компрессора OMRON Comp Air с небулайзерной камерой OMRON V.V.T. (Virtual Valve Technology — технология виртуального клапана):

Размер частиц:	*MMAD **приблизительно 3 мкм
Емкость резервуара для лекарственных средств:	Максимум 7 мл
Необходимое количество лекарственного средства:	Минимум 2 мл; максимум 7 мл
Уровень шума:	(на расстоянии 1 м) 60 дБ
Уровень распыления:	0,4 мл/мин (при потере веса)
Подача аэрозоля:	**0,4 мл (2 мл, 1% NaF)
Скорость подачи аэрозоля:	**0,06 мл/мин (2 мл, 1% NaF)

Примечания:

- Функционирование может изменяться при использовании определенных лекарственных препаратов, таких как суспензии, или из-за высокой вязкости. Для получения более подробной информации обратитесь к справочным данным поставщика лекарственного препарата.
- Приведенные выше данные предоставлены компанией Omron Healthcare.
- Для получения последней технической информации см. веб-сайт Omron Healthcare Europe.

Результаты **измерений размера частиц с помощью каскадного импактора для OMRON Comp Air (NE-C28-E) и небулайзерной камеры OMRON V.V.T.

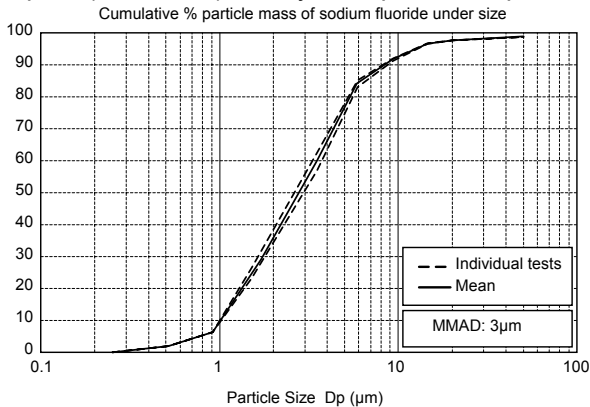

*MMAD (Mass Median Aerodynamic Diameter) α средний аэродинамический диаметр массы

**Независимое измерение в соответствии со стандартом EN 13544-1 проведено д-ром Джоном Деннисом в SolAero Ltd., Канада

Примечания:

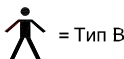

= Тип В

CE 0197

- Не используйте прибор там, где может произойти его контакт с легковоспламеняющимся газом.
- Данный прибор удовлетворяет положениям директивы по электронным коммуникациям 93/42/ЕЕС (Директива по медицинским приборам).



= Класс II



= Предупреждение: внимательно прочтите инструкцию по эксплуатации

Важная информация об электромагнитной совместимости (ЭМС)

Поскольку количество таких электронных устройств, как ПК и мобильные (сотовые) телефоны, увеличивается, используемые медицинские приборы могут быть чувствительными к электромагнитным помехам, создаваемым другими устройствами. Электромагнитные помехи могут нарушать работу медицинского прибора и создавать потенциально небезопасную ситуацию.

Медицинские приборы также не должны мешать функционированию других устройств.

Чтобы регламентировать требования по ЭМС (электромагнитной совместимости) с целью предотвращения возникновения небезопасных ситуаций, связанных с использованием продукции, был введен в действие стандарт IEC60601-1-2. Этот стандарт определяет уровни устойчивости к электромагнитным помехам, а также максимальные уровни электромагнитного излучения применительно к медицинскому оборудованию.

Данный медицинский прибор, произведенный компанией OMRON Healthcare, удовлетворяет требованиям стандарта IEC60601-1-2:2001 относительно устойчивости к помехам и испускаемого излучения.

Тем не менее, следует соблюдать специальные меры предосторожности:

- Вблизи данного медицинского прибора не следует использовать мобильные (сотовые) телефоны и прочие устройства, которые генерируют сильные электрические или электромагнитные поля. Это может нарушать работу прибора и создавать потенциально небезопасную ситуацию. Рекомендуется соблюдать дистанцию не менее 7 м. Удостоверьтесь в правильности работы прибора, если дистанция меньше.

Остальная документация о соответствии IEC60601-1-2:2001 находится в компании OMRON Healthcare Europe по адресу, указанному в этом руководстве.

С этой документацией также можно ознакомиться на сайте www.omron-healthcare.com.



**Правильная утилизация данного изделия
(утилизация электрического и электронного
оборудования)**

Наличие этой отметки на изделии или инструкции указывает на то, что отслужившее изделие нельзя выбрасывать вместе с другими домашними отходами. Во избежание возможного вреда для окружающей среды или здоровья человека, связанного с неконтролируемой утилизацией отходов, пожалуйста, не выбрасывайте это изделие вместе с другими типами отходов, а отдайте его на вторичную переработку для экологически рационального повторного использования материальных ресурсов.





Частным потребителям следует обратиться в магазин, где было приобретено это изделие, или в местное правительственное учреждение для получения подробной информации о том, где и как можно сдать изделие для экологически безопасной переработки.

Коммерческим организациям следует обратиться к поставщику и проверить положения и условия договора покупки.

Данное изделие нельзя подвергать утилизации вместе с другими коммерческими отходами.

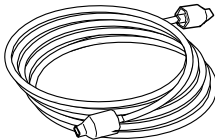
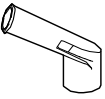
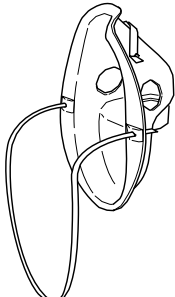
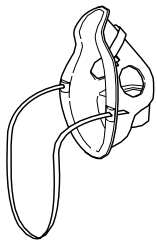
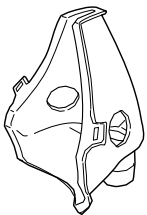
Дочерняя компания	OMRON HEALTHCARE UK LTD. Opal Drive Fox Milne, Milton Keynes MK15 0DG, Великобритания
Дочерняя компания	OMRON Medizintechnik Handelsgesellschaft m.b.H. Windeckstraße 81a D-68163 Mannheim, Германия www.omron-medizintechnik.de
Дочерняя компания	OMRON SANTÉ FRANCE 14, rue de Lisbonne, F-93561 Rosny-sous-Bois Cedex, Франция
Производитель	OMRON HEALTHCARE CO., LTD. 24, Yamanouchi Yamanoshita-cho, Ukyo-ku, Kyoto, 615-0084 Япония 
Представитель в ЕС	OMRON HEALTHCARE EUROPE BV Kruisweg 577, 2132 NA Hoofddorp, Нидерланды www.omron-healthcare.com 

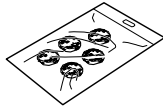
10. Детали, которые можно приобрести дополнительно

<p>Набор небулайзерной камеры OMRON V.V.T. Заказ №. 9956268-9</p>  <p>Небулайзер</p> <p>Загубник</p>	<p>Воздушная трубка (ПВХ, 207 см) Заказ №. 9956270-0</p> 	<p>Загубник Заказ №. 9956273-5</p> 
<p>Маска для взрослых (ПВХ) Заказ №. 9956275-1</p> 	<p>Маска для детей (ПВХ) Заказ №. 9956276-0</p> 	<p>Маска для взрослых (ТЭП) Заказ №. 9956312-0</p> 
<p>Маска для детей (ТЭП) - набор Заказ №. 9956281-6</p>  <p>Маска для детей (ТЭП)</p> <p>Адаптер для детской маски (ТЭП)</p>	<p>Воздушные фильтры (x 5) Заказ №. 9956271-9</p> 	<p>Крышка фильтра Заказ №. 9956272-7</p> 
<p>Руководство по эксплуатации Заказ №. 9956279-4</p> 	<p>Сумка для переноски Заказ №. 9956278-6</p> 